

HiPace M™ Turbo Pump Series ●●●●●

排気量 260 ~ 790L/sec

製品紹介



HiPace 300M



HiPace 700M



HiPace 800M

						
Technical data	HiPace300M		HiPace700M		HiPace800M	
吸気口フランジ	DN100 ISO-K	DN100 CF-F	DN160 ISO-K	DN160 CF-F	DN200 ISO-K	DN200 CF-F
ドライブユニット	TM 700		TM 700		TM 700	
排気口フランジ	DN 16 ISO-KF (G1/4")		DN 25 ISO-KF (G 1/4")		DN 25 ISO-KF (G 1/4")	
ベントバルブ接続ポート	G 1/8"		G 1/8"		G 1/8"	
排気速度						
H ₂	170 l/s		480 l/s		500 l/s	
He	215 l/s		600 l/s		625 l/s	
N ₂	255 l/s		685 l/s		790 l/s	
Ar	250 l/s		660 l/s		775 l/s	
圧縮比						
H ₂	5 · 10 ⁵		2 · 10 ⁵		2 · 10 ⁵	
He	> 1 · 10 ⁶		1 · 10 ⁷		> 1 · 10 ⁷	
N ₂	> 1 · 10 ¹¹		> 1 · 10 ¹¹		> 1 · 10 ¹¹	
Ar	> 1 · 10 ¹¹		> 1 · 10 ¹¹		> 1 · 10 ¹¹	
許容排気口圧力 (N ₂)	2000 Pa		800 Pa		800 Pa	
最大ガス流 (10Pa 時) (hPa·l/s)						
H ₂	11 hPa·l/s		14 hPa·l/s		14 hPa·l/s	
He	7 hPa·l/s		20 hPa·l/s		20 hPa·l/s	
N ₂	2 hPa·l/s		6.5 hPa·l/s		6.5 hPa·l/s	
Ar	0.7 hPa·l/s		3.5 hPa·l/s		3.5 hPa·l/s	
最大ガス流量 (sccm) ※hPa·l/sより算出した理論値						
H ₂	651.2 sccm		828.8 sccm		828.8 sccm	
He	414.4 sccm		1184 sccm		1184 sccm	
N ₂	118.4 sccm		384.8 sccm		384.8 sccm	
Ar	41.44 sccm		207.2 sccm		207.2 sccm	
最終到達圧	≦ 1 · 10 ⁻⁵ Pa	≦ 5 · 10 ⁻⁸ Pa	< 1 · 10 ⁻⁵ Pa	< 5 · 10 ⁻⁸ Pa	< 1 · 10 ⁻⁵ Pa	< 5 · 10 ⁻⁸ Pa
標準回転数	66000 rpm		49200 rpm		49200 rpm	
立ち上がり時間	2分		2分		2分	
冷却方式 (オプション)	空冷 / 水冷		空冷 / 水冷		空冷 / 水冷	
冷却水消費量	80 l/h		100 l/h		100 l/h	
冷却水温度	15 - 35 °C		15 - 35 °C		15 - 35 °C	
I/O インターフェース	RS-485, Remote		RS-485, Remote		RS-485, Remote	
重量	13.1 kg	17.2 kg	15.7 kg	20.8 kg	17.2 kg	21.6 kg
最大消費電力	300 W		300 W		300 W	
騒音値	≦50 dB (A)		≦45 dB (A)		≦45 dB (A)	



■HiPaceM 内部構造

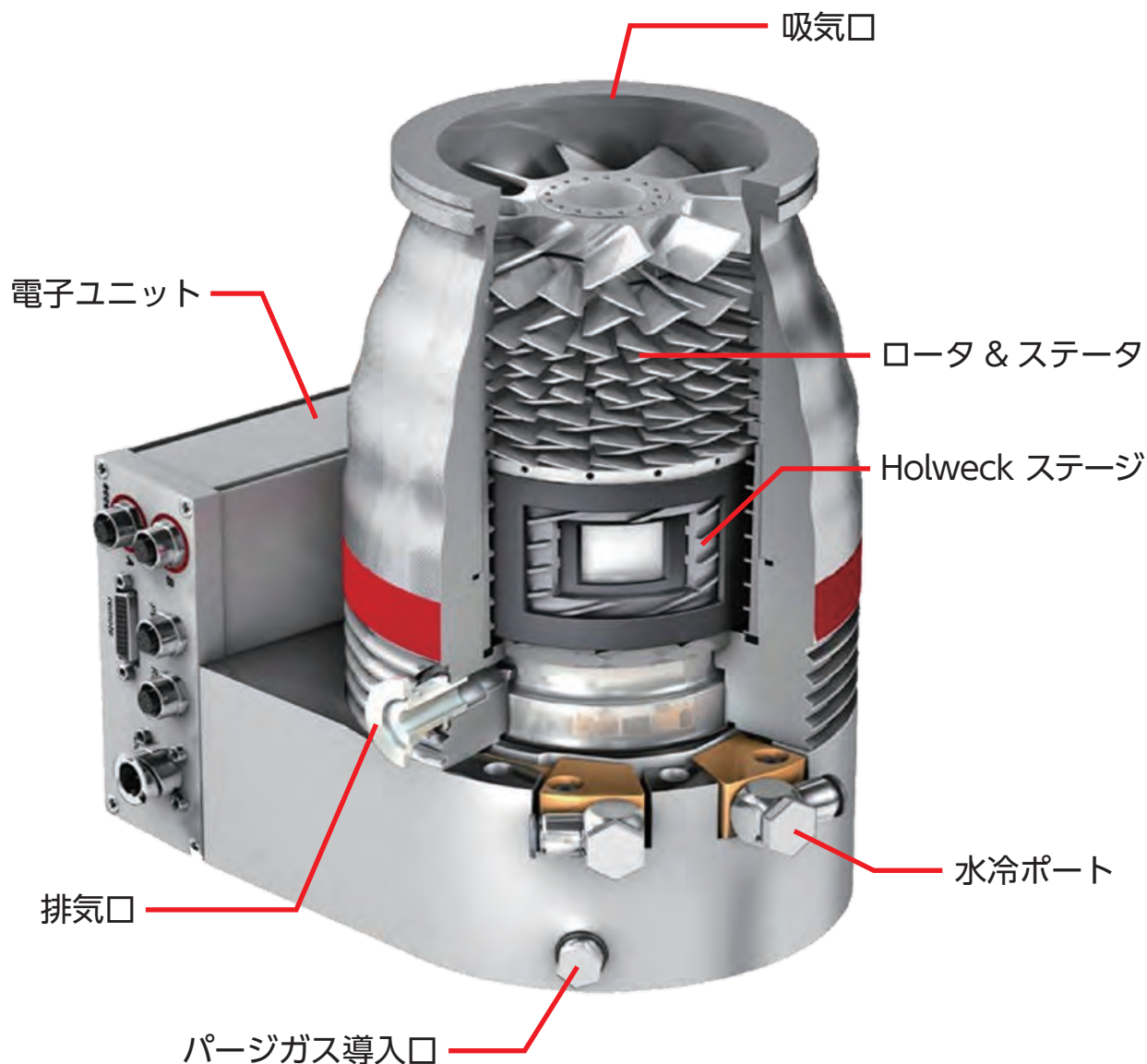

【HiPace Mシリーズ 特徴】

- + 五軸制御型磁気浮上軸受け方式により、メンテナンスフリー、オイルフリー、取付け方向自在、低振動、低ノイズレベルを実現。
- + 全てのガスに対する高い排気性能。
 - ・軽いガスに対する高圧縮比。
 - ・重いガスに対する高ガススループット。
- + ドライブユニットが一体型となった磁気浮上式ターボ分子ポンプであり、装置への取り付けは簡単。

HiPace™ Turbo Pump Series



■ 図面 / 排気曲線 HiPace300M / 700M / 800M

HiPace 300M

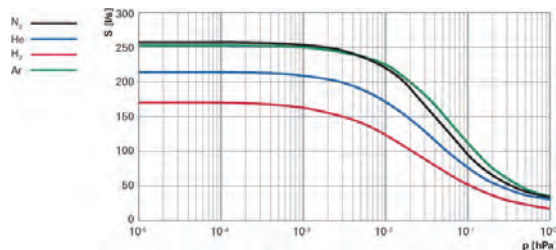
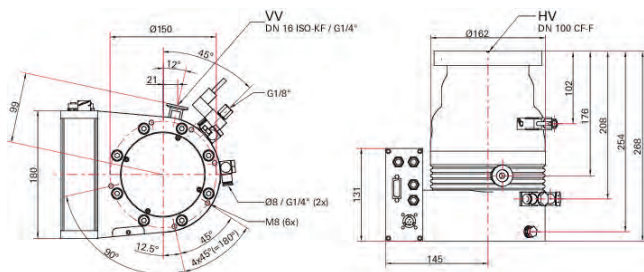

HiPace 700M

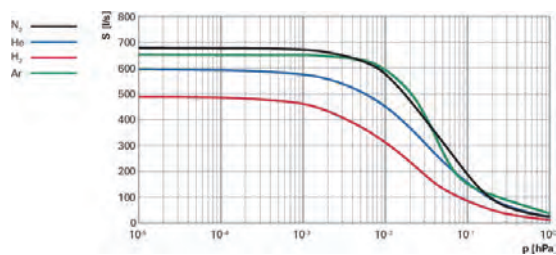
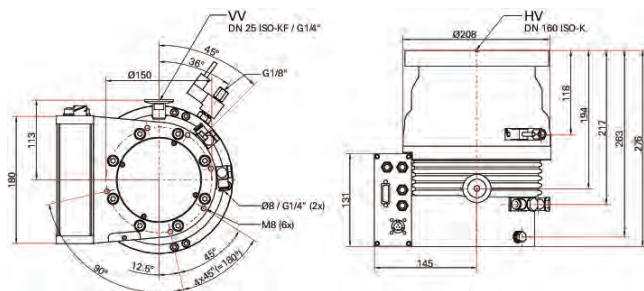

HiPace 800M

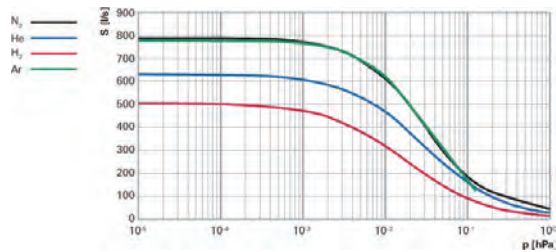
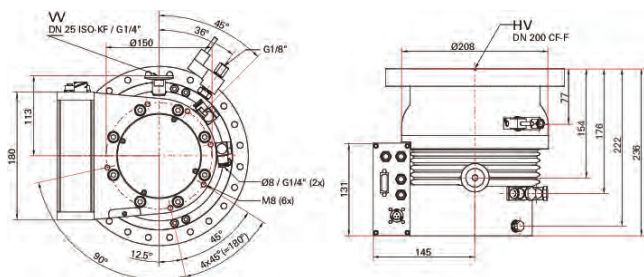



図中 番号	項目	HiPace300M		HiPace700M		HiPace800M	
		DN100 ISO-K	DN100 CF-F	DN160 ISO-K	DN160 CF-F	DN200 ISO-K	DN200 CF-F
	吸気口フランジ	DN100 ISO-K	DN100 CF-F	DN160 ISO-K	DN160 CF-F	DN200 ISO-K	DN200 CF-F
①	ポンプ本体	PMP3951	PMP3952	PMP4451	PMP4452	PMP04461	PMP04462
②	スプリンターシールド (吸気口保護網)	PM016211AU	PM016315	PM016217AU	PM016318	PM016221AU	PM016321
③	コントローラー OmniControl 400	PED701000		PED701000		PED701000	
④	接続ケーブル 3m	PM061352-T		PM061352-T		PM061352-T	
⑤	インターフェース ケーブル 3m	PM061283-T		PM061283-T		PM061283-T	
⑥	空冷ファン	PMZ01363		PMZ01363		PMZ01363	
⑦	電源ケーブル (コントローラー用)	P4564309ZE-JP		P4564309ZE-JP		P4564309ZE-JP	

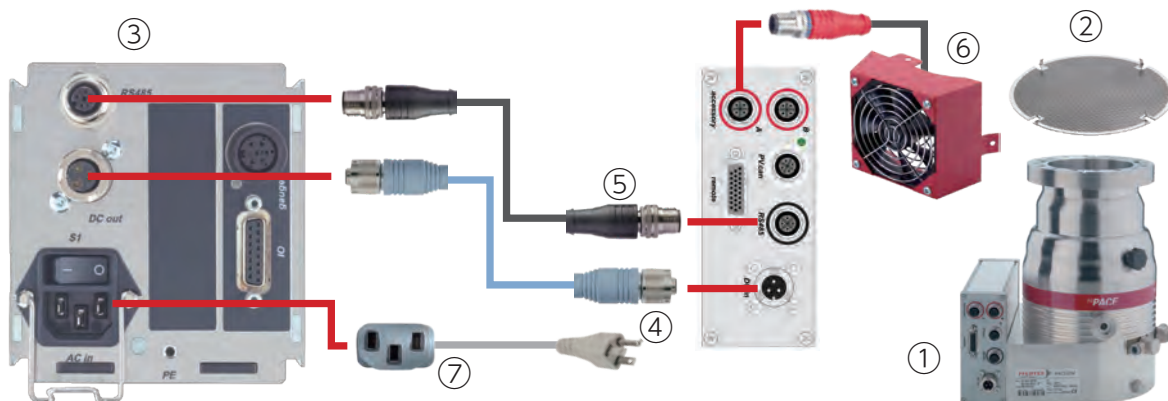

■ Accessories

製品名	型番
自動ベントバルブ	PMZ01291
Y-connector RS-485 通信用	P4723010
Y-connector アクセサリー増設用	P4723012
排気系リレーボックス M12, 単相 90-265 V (20A)	PM061375-T

※その他アクセサリにつきましては、別途お問合せください。



自動ベントバルブ



リレーボックス



Yコネクタ
(RS485 通信用)



Yコネクタ
(アクセサリ増設用)